

LIVING-LIGHT

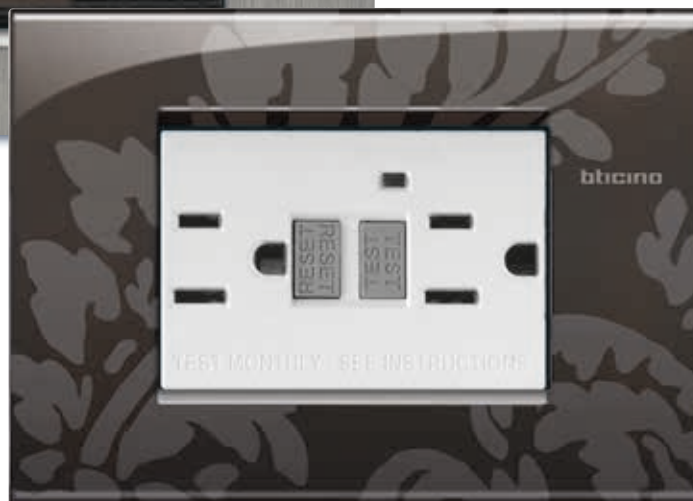

CATÁLOGO

bticino

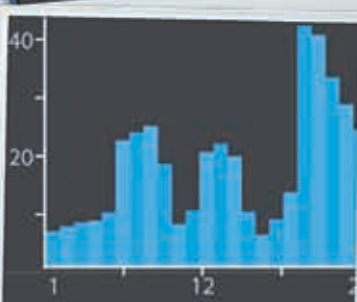
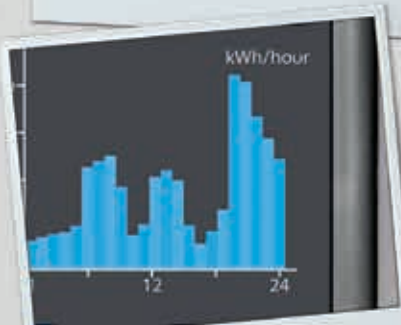



Mi vida, mis espacios.

LIVING·LIGHT

Más colores, más acabados, más texturas y más materiales se traduce en una palabra: **libertad**.

La línea de placas, interruptores y tomacorrientes **Living.Light** te permite enseñarle al mundo **la vida a tu manera**.

Compatible con el sistema de automatización My Home.

RETIRA
REEMPLAZA
ESTRENA

LIVING·LIGHT

Mi vida, mis espacios.

RETIRA tu viejo interruptor o tomacorriente, REEMPLAZA por LIVING.LIGHT y ESTRENA tus nuevos electrónicos.



Tomacorriente USB

Para la **HABITACIÓN PRINCIPAL**.
Instala también en tu sala o la sala de tv.



Tomacorriente GFCI

Ideal para el **CUARTO DE LAVADO**.
Instala también en los baños o la cocina.



Sensor de movimiento

Ideal para los **BAÑOS**.
Instala también en tu alacena.



Lámpara de emergencia

Ideal para **ESCALERAS**.
Instala también en pasillos o cocina.



Dimmer Universal

Para el **COMEDOR**.
Instala también en tu sala o habitación principal.



Descubre cómo se verá **LIVING.LIGHT** en tu casa

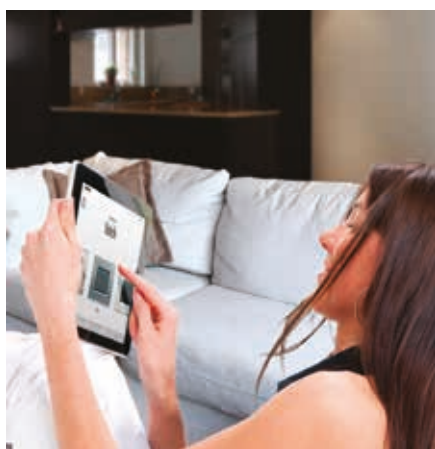

Descarga la App para seleccionar placas e interruptores, tómale una foto al lugar donde quieras poner el interruptor y decide con todo el contexto que necesitas.

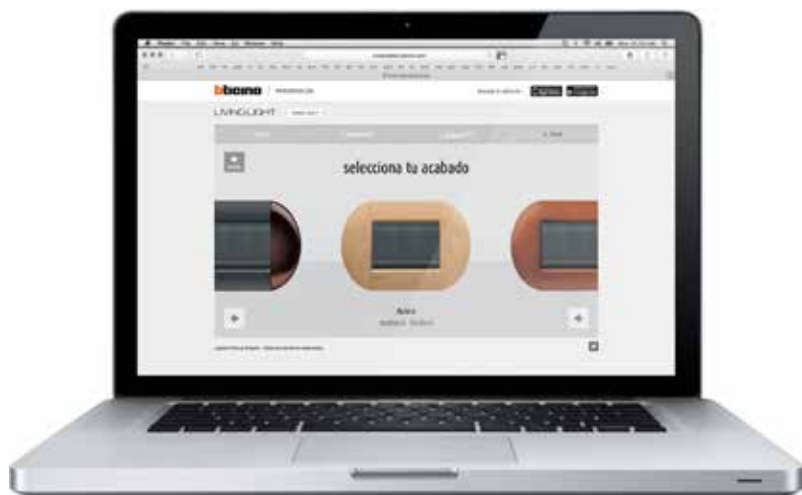

Puedes hacerlo desde tu computadora también, ingresando a:

<http://www.coverplates.bticino.com>

bticino

LIVING·LIGHT

Una misma línea

Tres diseños de placas: Quadra, Tonda y Air

Dos acabados para los módulos: blanco y grafito

PLACAS QUADRA



PLACA AIR



Todo **perfectamente** **intercambiable**



Conoce más
de Living.Light
escaneando el
código en tu celular

PLACAS TONDA



Sus ambientes bajo control

PERSIANAS



SONIDO



VIDEOCITOFONÍA



ILUMINACIÓN



GESTIÓN DE ENERGÍA



TEMPERATURA



Touch Screen
AXOLUTE



Dimmer de pulso
LIVING.LIGHT

SISTEMA DE AUTOMATIZACIÓN RESIDENCIAL

Ambientes llenos de tecnología en donde el confort está a un toque de distancia o incluso de forma remota a través de los dispositivos electrónicos más modernos.

SEGURIDAD



Automatización Bticino

Con la integración total de las soluciones Vantage, Nuvo y Axolute, Bticino presenta la solución más completa y reconocida para ambientes residenciales e institucionales.

SISTEMA DE AUTOMATIZACIÓN INSTITUCIONAL

Ahorro de energía, termorregulación, sonido e iluminación bajo control para ambientes laborales e institucionales intuitivos y eficientes.



Amplificador
sonido NUVO



Touch screen
VANTAGE



Control de Escenarios
AXOLUTE



Placa
ESSENZE, Arce.
Acabados naturales
con gran valor estético.

PLACAS TONDA

Libertad de elegir tu estilo

La gama de placas Tonda se amplía con infinitas posibilidades de acabados, materiales y soluciones cromáticas para obtener la combinación más acorde a las exigencias personales.



Placa ESSENZE, Roble oscuro

La belleza natural de la madera interpretada con estilo.



Placa NEUTRI, Antracita

Perfecta sintonía cromática entre placa y mecanismo.



Placa NATURALIA, Marrakech

Efecto mate y táctil para una perfecta combinación con los materiales de construcción y decoración actuales.



Placa METALS, Cromo

Elección elegante de soluciones en cuatro colores sofisticados.



Placa GLOSSY, Sunset

Para un efecto extra-brillante en tres colores intermedios.



Placa TWIN, Sky

Dos elementos de color diferente, perfectamente fundidos, para obtener combinaciones cromáticas con carácter.



Placa KRISTALL, Fumo di Londra

Un ejemplo de elegancia y éxito que puede combinarse con todos los mecanismos.

PLACAS QUADRA

Un clásico renovado con un diseño atemporal

Solamente los grandes clásicos saben renovarse sin alterar su estilo único a lo largo del tiempo. Así son las placas Quadra LIVING.LIGHT: eternos clásicos acordes con el diseño contemporáneo que aportan soluciones con estilo y funcionales.



Placa ESSENZE, Bambú

Diseño y naturaleza se dan cita en la elección de la madera: bambú, cerezo americano y nogal.



Placa NEUTRI, Blanco

Sintonía cromática perfecta entre placa y mecanismo.



Placa DEEP, Naranja

Matices fascinantes con colores brillantes obtenidos a partir de tratamientos plásticos de alto nivel.



Placa METALS, Bronce

Los reflejos de los materiales reinterpretados según las tendencias de la decoración contemporánea.



Placa NATURALIA, Acero cepillado

Texturas inspiradas en la sencillez de los materiales de construcción.



Placa SILK, Club

Texturas sedosas para un tacto agradable e inédito con suaves reflejos y nuevos cromatismos.

EL VALOR DEL DISEÑO

Modernidad, carácter, luz.

Directrices para una estética de características universales

PLACAS AIR

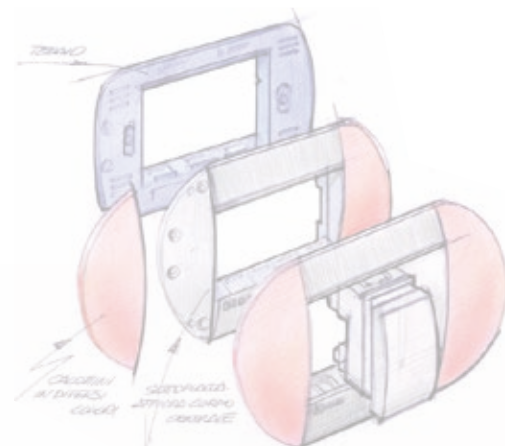

— menos de 5 mm de espesor

CARÁCTER, FORMA Y FUNCIÓN: REUNIDAS EN UNA ESTÉTICA IMPECABLE

Una refinada combinación de color, materiales y superficies para satisfacer todos los gustos estéticos: de lo minimalista a lo sofisticado, de lo tradicional a lo vistoso.

UNA LÍNEA MODERNA

Los trazos y formas que caracterizan el diseño de la línea Living.Light, se actualizan de acuerdo con las últimas tendencias del diseño mundial

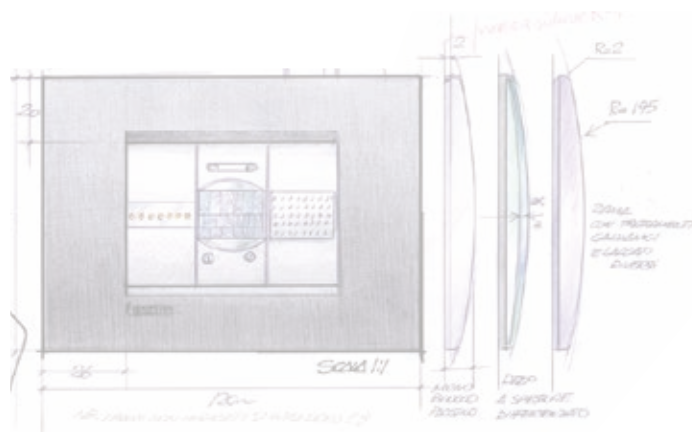

DISEÑO



PLACA QUADRA

PLACA TONDA

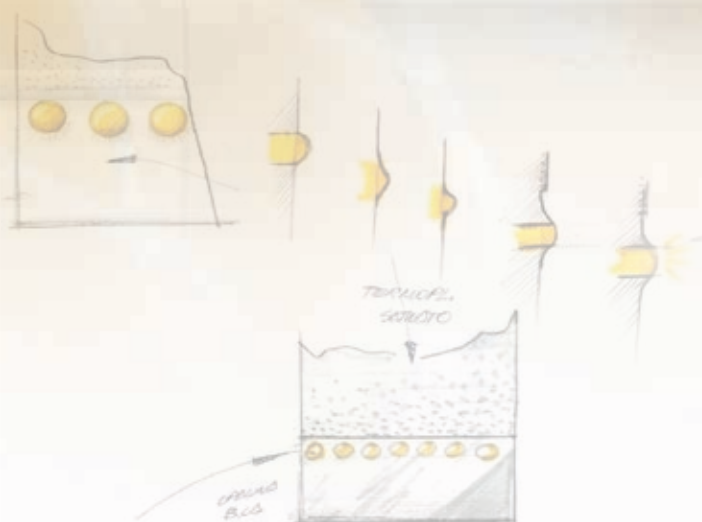

LUZ: VALOR QUE UNE

Los mandos son iluminados con sutileza y calidez. La luz es la esencia del mundo Living.Light que, ahora más que nunca, ayuda a crear un ambiente con exclusiva armonía.

LIVING.LIGHT AIR

El sutil arte de la perfección

➤ El diseño y la tecnología se encuentran en las formas perfectas de AIR; innovación absoluta de LIVING.LIGHT

Con un espesor inferior a 5 mm y una selección refinada y exclusiva de acabados y materiales, LIVINGLIGHT AIR es el top del diseño e innovación estética de LIVING.LIGHT.

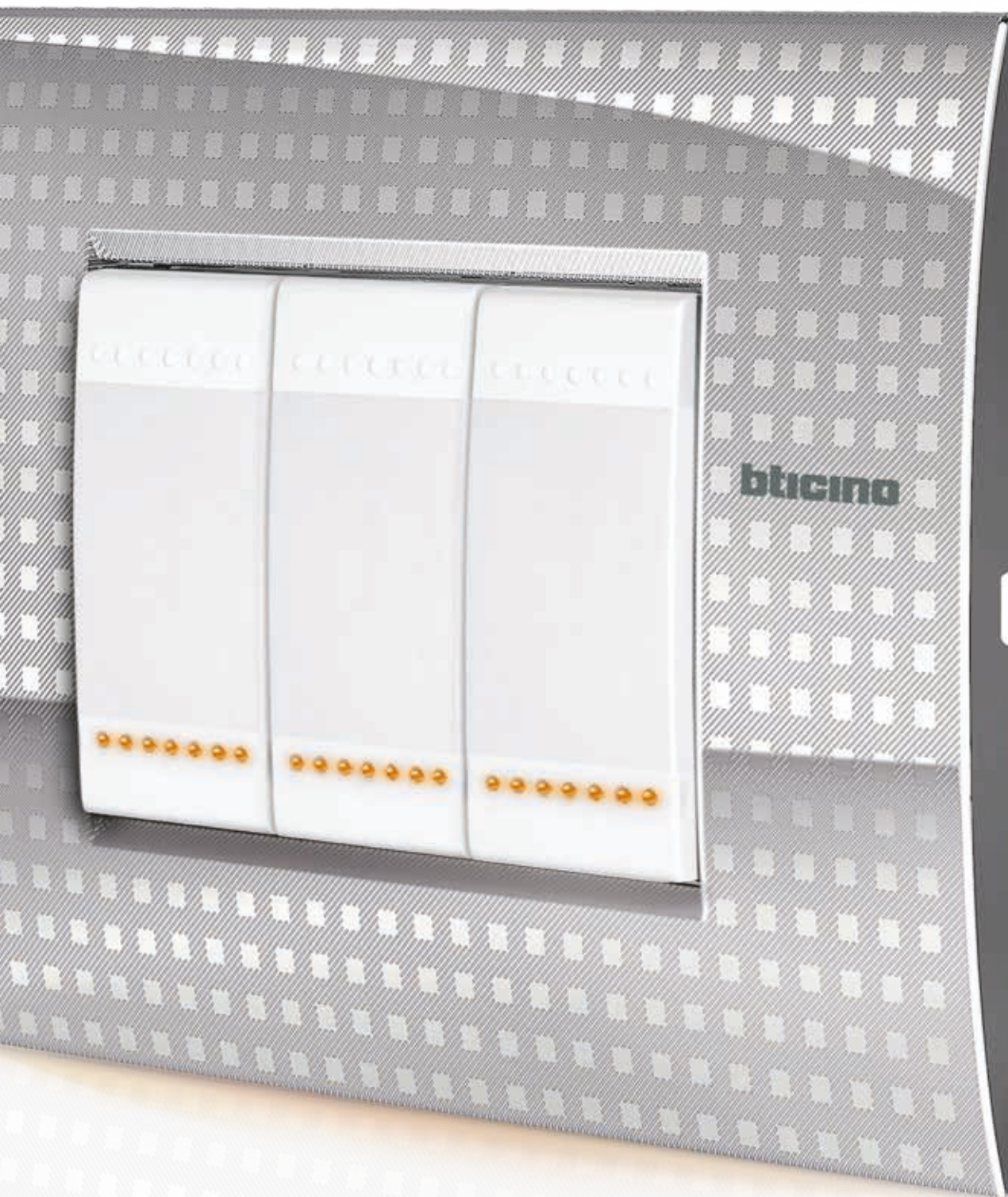

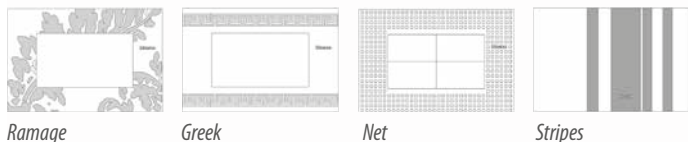

Ramage

Greek

Net

Stripes

Stripes



DECORI

Superficies finamente trabajadas con tecnología láser para efectos únicos.

Oro satinado



LUCENTI

Metales finamente tratados para lograr superficies reflectantes y satinadas (Estaño, Paladio, Oro y Níquel satinado).

Lava



NEUTRAL

Materiales en perfecta armonía con los acabados de los mandos (Lava, Blanco perla, Argento Luna).

menos de 5 mm de espesor

*LIVING.LIGHT AIR.
Diseño y tecnología se reúnen en una placa delgada con diseño refinado*



Control de todo tipo de cargas

La respuesta a las necesidades actuales del mercado llegan de la mano de los nuevos dimmers Bticino.

Tres tipos de dimmers

Una amplia selección de dimmers de empotrar en versiones con perilla rotativa, de pulso y universal.

DIMMERS

■ CARGAS CONTROLADAS

Una oferta en sintonía con la evolución de las lámparas actuales.

■ POTENCIAS

Reducción de la potencia mínima controlada para optimizar el uso con las nuevas lámparas de mayor eficiencia.

■ EXTREMA FLEXIBILIDAD

Control de diferentes tipos de carga con el mismo dimmer.

TIPOLOGÍA DE DIMMER	TIPOLOGÍA DE LÁMPARA				
	LEDs halógenas	Halógenas transformador electrónico	Halógenas transformador ferromagnético	Halógenas	Incandescencia
RESISTIVO	<input type="checkbox"/>	<input type="checkbox"/>	<input type="checkbox"/>	<input checked="" type="checkbox"/>	<input checked="" type="checkbox"/>
DE PULSO	<input type="checkbox"/>	<input type="checkbox"/>	<input checked="" type="checkbox"/>	<input checked="" type="checkbox"/>	<input checked="" type="checkbox"/>
UNIVERSAL	<input checked="" type="checkbox"/>	<input checked="" type="checkbox"/>	<input checked="" type="checkbox"/>	<input checked="" type="checkbox"/>	<input checked="" type="checkbox"/>



DIMMER UNIVERSAL

Diseñado para el control de lámparas convencionales, nuevas lámparas halógenas con o sin transformador y control de iluminación LED. Ofrece la posibilidad de preprogramar niveles diferentes de luminosidad.



DIMMER DE PULSO

Para encender, apagar y regular el nivel de la luminosidad con el mismo movimiento.



DIMMER RESISTIVO

Un clásico movimiento rotativo, con selector ergonómico, para la mejor regulación posible.

Nota: El bombillo debe ser dimerizable.



TOMAS DE AUDIO Y VIDEO

Interactuar con los gadgets ahora es más cómodo y accesible.



SALIDA CARGADOR USB

CARGADOR USB

Cargador USB de corriente: ideal para cargar tus dispositivos móviles como teléfonos, tablets o cámaras digitales.



CONECTOR DE VIDEO CON 3 CONECTORES RCA, AUDIO ESTÉREO (L/R) + VIDEO

TOMAS DE AUDIO Y VIDEO LIVINGLIGHT

La nueva gama incluye una serie de conectores específicos para la distribución de señales de audio y video y para la conexión de dispositivos como computadoras, lectores de CD, sistemas estéreo, etc.

SOLUCIONES DE INSTALACIÓN

LIVINGLIGHT ofrece soluciones de instalación idóneas para todas las exigencias de instalación y asocia funciones y estética en todas las condiciones.

INSTALACIÓN SUPERFICIAL

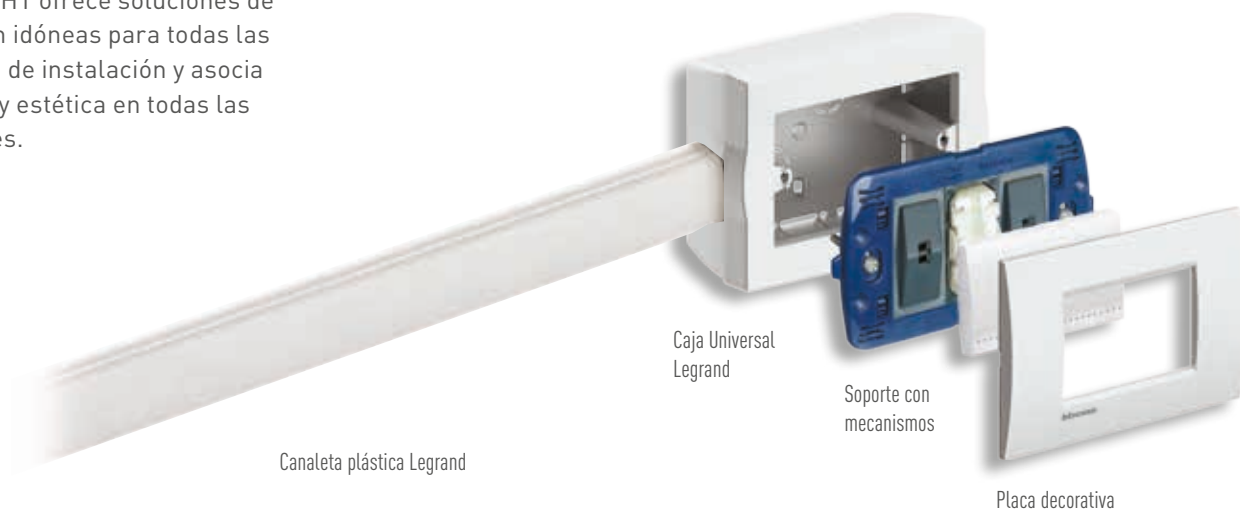

Canaleta plástica Legrand

Caja Universal Legrand

Soporte con mecanismos

Placa decorativa

INSTALACIÓN EMPOTRADA EN PAREDES



Caja de empotrar

Soporte con mecanismos

Placa decorativa

INSTALACIÓN EN INTEMPERIE



Caja de empotrar

Los mecanismos se insertan a presión sin necesidad de soporte adicional

Placa y cubierta para instalaciones a la intemperie IP55



CONECTOR DE HDMI Y USB PARA TRANSMISIÓN DE DATOS.



CONECTOR RJ45

DIAGRAMA DE INSTALACIÓN

Para las placas Living.Light Quadra, Tonda y Air

Caja para muro



LIVING·LIGHT

LIVINGLIGHT, con las nuevas placas Tonda y Quadra encuentre el estilo ideal para sus espacios

Soporte estándar
LIVINGLIGHT.
(Ref.: LN4703)

Colores disponibles
en los dispositivos

- BLANCO
- ANTRACITA

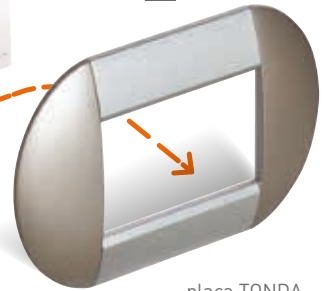
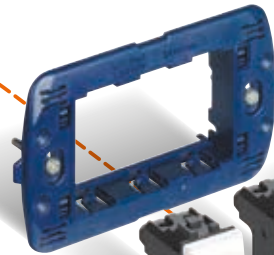

placa TONDA

placa QUADRA

Colores disponibles
en los dispositivos

- BLANCO
- ANTRACITA

LIVING·LIGHT AIR

LIVINGLIGHT AIR, la sutileza hecha diseño.

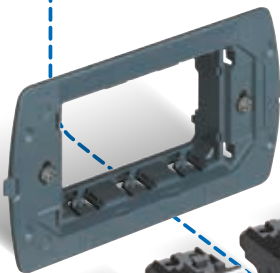

Soporte
LIVINGLIGHT AIR.
(Ref.: LN4703C*)

*No apto para uso
con tomacorriente GFCI



placa AIR

NUEVA GENERACIÓN DE DISPOSITIVOS ELECTROMECAÑICOS

Totalmente rediseñados para obtener prestaciones superiores

La investigación Bticino da soluciones innovadoras para una nueva generación de dispositivos electromecánicos, con prestaciones excepcionales y obtenidas con procesos de fabricación ECOSOSTENIBLES:

- Reducción de las materias primas utilizadas.
- Reducción de los consumos energéticos.



EL NUEVO MOTOR DEL MECANISMO, MÁS PRECISO Y CON PRESTACIONES SUPERIORES

- Nuevos sistemas de retención de los cables para conseguir una mayor fijación mecánica.
- Nuevo sistema de doble contacto de plata patentado, con movimiento mecánico y precisión absoluta.
- Nuevo revestimiento monobloque más resistente.
- Un interruptor para toda la vida

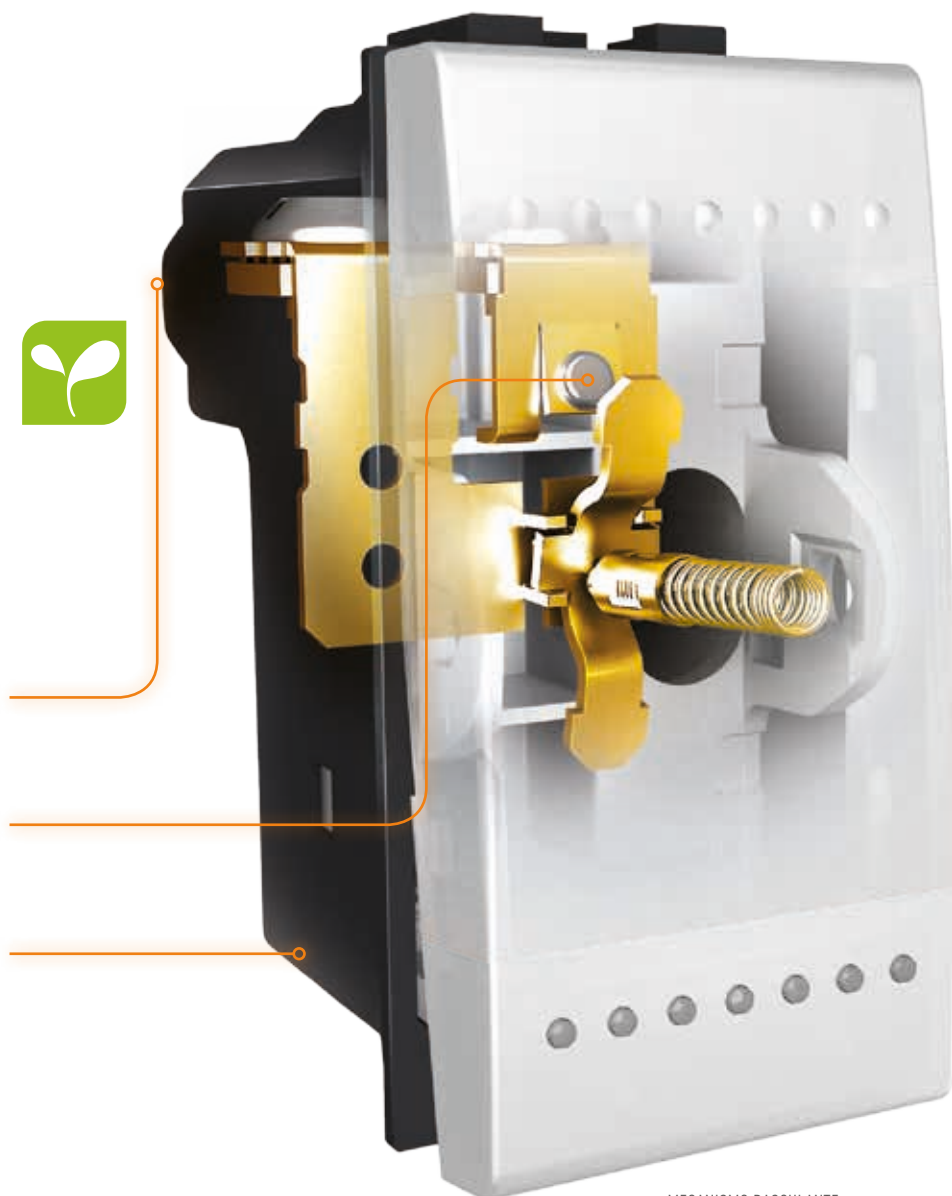

MECANISMO BASCULANTE

INTERRUPTORES Y PULSADORES

Descripción	DISPOSITIVOS	
	1 módulo	
Descripción	Referencia	
INTERRUPTOR SENCILLO 1P 16 AX 127-277 Vca	○	L4001/0
INTERRUPTOR 3 VÍAS 1P 16 AX 127-277 Vca	○	L4003/0
INTERRUPTOR 4 VÍAS 1P 16 AX 127-277 Vca	□	N4004N
	■	L4004N
PULSADOR 1P (NO) 10 AX 127-250 Vca	○	L4005/0



N4004N

L4004N

L4001/0
L4003/0
L4005/0



Espacio para adaptar la luz piloto.

Nota: Los interruptores sencillos, 3 vías y pulsadores viene sin cubre-tecla, se debe completar con cubreteclas de 1, 2 o 3 módulos. Los interruptores 4 vías tienen el cubretecla de 1 módulo incluido.

LUZ PILOTO LED

Referencia	LED
○ LN4742V127	<p>Lámpara LED para mecanismos basculantes 127 V ámbar.</p>



LN4742V127

CONEXIÓN DE LUZ PILOTO LED PARA INTERRUPTORES.

Nota: Para la conexión de la luz piloto LED a 120 voltios, cuando se tengan lámparas fluorescentes compactas o ahorradoras de energía, se debe llevar el conductor de neutro a la caja del interruptor, y conectar la luz piloto LED entre la fase y el neutro.

EJEMPLOS DE LA CONEXIÓN DE LA LUZ PILOTO LED EN UN INTERRUPTOR.

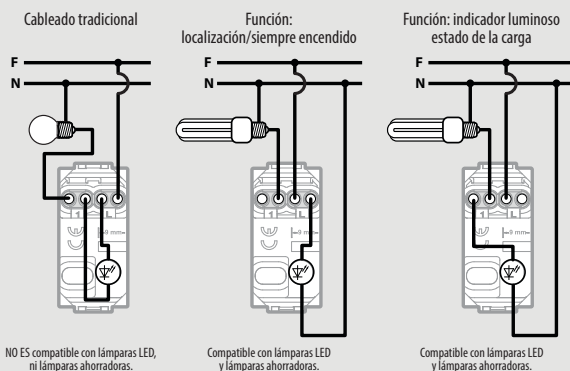

CUBRETECLAS

CUBRETECLAS DE 1 FUNCIÓN

		CUBRETECLAS ILUMINABLES		
		1 módulo	2 módulos	3 módulos
Descripción		Referencia	Referencia	Referencia
CUBRETECLA ILUMINABLE EN LA PARTE INFERIOR	<input type="checkbox"/>	N4915N	N4915M2N	N4915M3N
	<input checked="" type="checkbox"/>	L4915N	L4915M2N	L4915M3N



N4915N



L4915N

DIMMERS



N4581



L4581



N4582N



N4411N



Referencia	DIMMER CON MANDO GIRATORIO	
N4581 L4581		Dimmer resistivo para lámparas incandescentes, mando con perilla rotativa para cargas resistivas 50/500 W.

Artículo	DIMMERS DE PULSOS	
<input type="checkbox"/> N4411N <input checked="" type="checkbox"/> L4411N		Dimmer universal para cualquier tipo de carga con pulsador ON-OFF y pulsadores para regulación + y -. 127V, 3W-200W; 3VA-200VA; 3VA-75VA.
<input type="checkbox"/> N4582N <input checked="" type="checkbox"/> L4582N		Dimmer de pulso resistivo/inductivo 50-450W, 50-300Va - función anti-deslumbramiento SOFT START y SOFT STOP - con fusible incorporado - 2 módulos.



CARGAS							
Referencia	Tipo	Alimentación	Frecuencia	Lámparas incandescentes halógenas	Lámparas halógenas con transformador ferromagnético	Lámparas halógenas con transformador electrónico	Lámpara fluorescente compacta y LED
N4582N L4582N	Resistivo Inductivo	110/127 V	50 - 60 Hz	50 - 450 W	50 - 300 VA		
N4581 L4581	Resistivo	127V	60 Hz	50 - 500 W			
N4411N L4411N	Resistivo Inductivo	110/127V	50 - 60 Hz	3 - 200 W	3 - 200 VA	3 - 200 VA	3 - 75 VA

Nota: Las lámparas a LED deben ser dimmeables.

MECANISMOS DE MANDO ELECTRÓNICOS



L4432/127

Referencia	DETECTOR DE MOVIMIENTO INFRARROJO PASIVO	
<input type="checkbox"/> N4432 /127 <input checked="" type="checkbox"/> L4432 /127		Sensor de movimiento infrarrojo pasivo, temporización para retardo de apagado regulable de 30 segundos a 10 minutos, con selector AUTO-ON OFF, Alimentación 127 V, salida relé 6A resistivo/ 2A inductivo - 2 módulos.

TOMACORRIENTES Y CARGADORES





N4129S



N4285C



N4188S

Referencia	TOMACORRIENTES 15A 127-277V~
<input type="checkbox"/> N4129S <input checked="" type="checkbox"/> L4129S	Tomacorriente 2P+T. 1 módulo. 
Referencia	TOMACORRIENTES DUPLEX 15A 127-277V~
<input type="checkbox"/> N4188S <input checked="" type="checkbox"/> L4188S	Tomacorriente duplex 2P+T. 3 módulos. 
Referencia	CARGADOR DE USB
<input type="checkbox"/> N4285C <input checked="" type="checkbox"/> L4285C <input type="checkbox"/>	Cargador USB, 5 Vcd, salida 750mA. 

CONECTORES DE AUDIO/VIDEO



N4285



N4281



LN4202F







L4284



N4282



N4283

Referencia	CONECTORES AUDIO Y VIDEO
<input type="checkbox"/> N4281 <input checked="" type="checkbox"/> L4281	Conector - RCA x 2. 
<input type="checkbox"/> N4282 <input checked="" type="checkbox"/> L4282	Conector - HD15 (VGA). 
<input type="checkbox"/> N4283 <input checked="" type="checkbox"/> L4283	Conector - RCA x 3. 
<input type="checkbox"/> N4284 <input checked="" type="checkbox"/> L4284	Conector HDMI. 
<input type="checkbox"/> N4285 <input checked="" type="checkbox"/> L4285	Conector USB para la transmisión de datos. 

TOMAS CON PROTECCIÓN GFCI

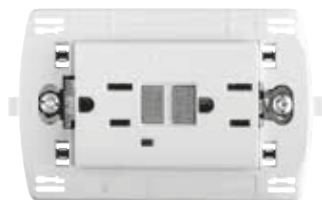

N4188GF

Artículo	TOMACORRIENTE CON PROTECCIÓN POR FALLA A TIERRA
<input type="checkbox"/> N4188GF <input checked="" type="checkbox"/> L4188GF	Toma de corriente duplex con interruptor de circuito por falla a tierra GFCI 15A - 127V~. Con botón de restablecimiento RESET y prueba de TEST.



032780

Artículo	CABLE HDMI
<input checked="" type="checkbox"/> 032780	Cable HDMI 20 metros.
Artículo	CONECTOR COAXIAL TIPO F PARA TV
<input type="checkbox"/> LN4202F	Conector coaxial de TV tipo F, impedancia de 75 Ohmios, tornillo de fijación, 1 módulo (kit de terminal coaxial + salida blanco y grafito) 



CONECTORES RJ



N4258/11N



L4279C6

Artículo	RJ11 CONECTORES DE TELÉFONO	
	Tipo de base	Tipo de conexión
<input type="checkbox"/> N4258/11N <input checked="" type="checkbox"/> L4258/11N	 RJ11	K10
RJ45 CONECTORES		
	Bases RJ 45 para transmisión de datos y telefonía. Categoría 6 UTP.	
<input checked="" type="checkbox"/> L4279C6 <input type="checkbox"/> N4279C6	 RJ45	SIN HERRAMIENTAS IDC



MÓDULOS CIEGOS



N4950



N4953

Artículo	MÓDULO CIEGO	
<input type="checkbox"/> N4950 <input checked="" type="checkbox"/> L4950		Módulo ciego - 1 módulo.
<input type="checkbox"/> N4953 <input checked="" type="checkbox"/> L4953		Módulo ciego con base Ø 9 mm - 1 módulo.

LÁMPARA DE EMERGENCIA









N4380

Artículo	LÁMPARAS DE EMERGENCIA	
<input type="checkbox"/> N4380		Lámpara de emergencia de encendido automático, compuesta por lámpara, más base de recarga alimentación, 2 horas de funcionamiento sin electricidad. Alimentación 127/220 Vca.

PLACA Y CUBRETECLAS PERSONALIZABLES

Un interruptor con mecanismos de mando basculantes, se personaliza con cubreteclas y placa transparente.

Placa disponible en todas las versiones, presenta una subplaca desmontable que permite su personalización con revestimientos si se quiere agregar una imagen o una foto. Igualmente se puede hacer con las cubreteclas disponibles en 1, 2 ó 3 módulos.

Artículo	Cubreteclas transparentes personalizables para interruptores.
<input type="radio"/> N4932	1 módulo. 
<input type="radio"/> N4932/2	2 módulos. 
<input type="radio"/> N4932/3	3 módulos. 
Placas transparentes personalizables	
<input type="radio"/> LND4803KR	3 módulos. 
<input type="radio"/> LND4804KR	4 módulos. 
<input type="radio"/> LND4807KR	7 módulos. 

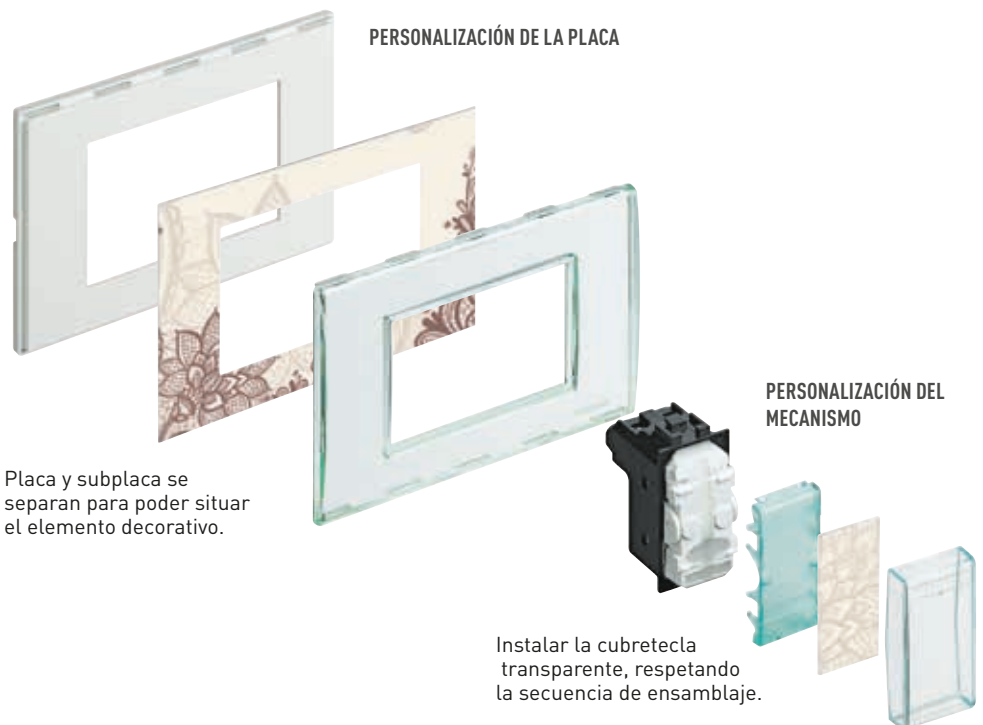

Placa y subplaca se separan para poder situar el elemento decorativo.

PERSONALIZACIÓN DE LA PLACA

PERSONALIZACIÓN DEL MECANISMO

Instalar la cubretecla transparente, respetando la secuencia de ensamblaje.

PLACAS Y ACABADOS

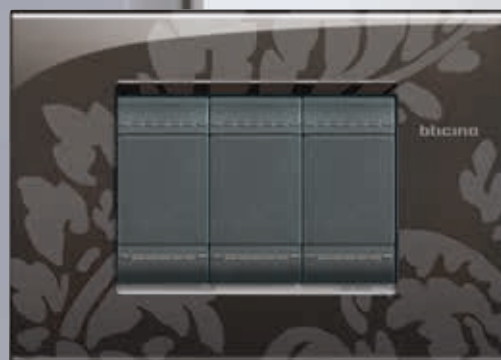

LIVING-LIGHT PLACAS CUADRA

METALS



ORO FRÍO - **OA**



BRONCE - **BZ**



NÍQUEL - **NS**

NATURALIA



NATIVO - **NA**



ACERO CEPILLADO - **ACS**



PLATA - **AG**

SILK



PARK - **PK**



SQUARE - **SQ**



AVENUE - **AE**



CLUB - **CB**

DEEP



VERDE - **VD**



NARANJA - **OD**



AZUL - **AD**



BRICK - **RK**



CÓDIGOS DE LAS PLACAS CUADRA

3 módulos - **LNA4803**

4 módulos - **LNA4804**

7 módulos - **LNA4807**

3+3 módulos - **LNA4826**

LIVING-LIGHT PLACAS QUADRA

KRISTALL



FUMO DI LONDRA - **KF**



AGUAMARINA - **KA**



GRIS HIELO - **KG**

NEUTRI



ANTRACITA - **AR**



BLANCO - **BI**



KRISTALL - **KR**
¡PERSONALIZABLE!

ESSENZE



CEREZO AMERICANO - **LCA**



BAMBÚ - **LBA**



NOGAL - **LNC**



LIVING-LIGHT

PLACAS TONDA

METALS



ACERO - **AC**



TITANIO - **TC**



CROMO - **CR**



ORO - **OC**

NATURALIA



GRAFITO - **GF**



CÓRDOBA - **CO**



SIENA - **SI**



MARRAKECH - **MA**

GLOSSY



GRAPE - **GP**



CITRON - **CT**



SUNSET - **SS**

TWIN



BROWN - **TW**



SKY - **TS**



BRONZE - **TB**



CÓDIGOS DE LA PLACAS TONDA

3 módulos - LNB4803...

4 módulos - LNB4804...

7 módulos - LNB4807...

3+3 módulos - LNB4826...

LIVING·LIGHT PLACAS TONDA

CLASSY



SMOKING - **SM**



COLONIAL - **CL**



TIGHT - **TG**

NEUTRI



ANTRACITA - **AR**



BLANCO - **BI**

ESSENZE



CEREZO AMERICANO - **LCA**



ARCE - **LAE**



ROBLE OSCURO - **LRW**



LIVING-LIGHT PLACAS AIR

NEUTRI



LAVA - **NL**



BLANCO PERLA - **PR**



PLATA LUNA - **GL**

LUCENTI



PELTRE - **PT**



PALLADIO - **PL**



ORO SATINADO - **OF**



NÍQUEL SATINADO - **NK**

DECORI



GREEK - **GK**



NET - **NE**



STRIPES - **SP**



RAMAGE - **RM**



CÓDIGOS DE LA PLACAS AIR

3 módulos - LNC4803...

4 módulos - LNC4804...























7 módulos - LNC4807...

3+3 módulos - LNC4826...

SELECCIÓN DE CÓDIGOS LIVINGLIGHT

Placas Quadra

MÓDULOS

		3	4	7	3+3
METALS					
	Oro frío	LNA4803OA	LNA4804OA	LNA4807OA	LNA4826OA
	Bronce	LNA4803BZ	LNA4804BZ	LNA4807BZ	LNA4826BZ
	Níquel	LNA4803NS	LNA4804NS	LNA4807NS	LNA4826NS
NATURALIA					
	Nativo	LNA4803NA	LNA4804NA	LNA4807NA	LNA4826NA
	Plata	LNA4803AG	LNA4804AG	LNA4807AG	LNA4826AG
	Acero Cepillado	LNA4803ACS	LNA4804ACS	LNA4807ACS	LNA4826ACS
SILK					
	Park	LNA4803PK	LNA4804PK	LNA4807PK	LNA4826PK
	Square	LNA4803SQ	LNA4804SQ	LNA4807SQ	LNA4826SQ
	Brick	LNA4803RK	LNA4804RK	LNA4807RK	LNA4826RK
	Avenue	LNA4803AE	LNA4804AE	LNA4807AE	LNA4826AE
	Club	LNA4803CB	LNA4804CB	LNA4807CB	LNA4826CB
DEEP					
	Verde	LNA4803VD	LNA4804VD	LNA4807VD	LNA4826VD
	Naranja	LNA4803OD	LNA4804OD	LNA4807OD	LNA4826OD
	Azul	LNA4803AD	LNA4804AD	LNA4807AD	LNA4826AD
KRISTALL					
	Fumo di Londra	LNA4803KF	LNA4804KF	LNA4807KF	LNA4826KF
	Aguamarina	LNA4803KA	LNA4804KA	LNA4807KA	LNA4826KA
	Gris hielo	LNA4803KG	LNA4804KG	LNA4807KG	LNA4826KG
	Kristall	LNA4803KR	LNA4804KR	LNA4807KR	LNA4826KR
NEUTRI					
	Antracita	LNA4803AR	LNA4804AR	LNA4807AR	LNA4826AR
	Blanco	LNA4803BI	LNA4804BI	LNA4807BI	LNA4826BI
ESSENZE (madera)					
	Cerezo americano				
	Bambú	LNA4803LCA	LNA4804LCA	LNA4807LCA	LNA4826LCA
	Nogal	LNA4803LBA	LNA4804LBA	LNA4807LBA	LNA4826LBA
		LNA4803LNC	LNA4804LNC	LNA4807LNC	LNA4826LNC
SOPORTES					
		LN4703	LN4704	LN4707	LN4726

Placas Tonda

MÓDULOS

		3	4	7	3+3
METALES					
	Oro	LNB4803OC	LNB4804OC	LNB4807OC	LNB4826OC
	Acero	LNB4803AC	LNB4804AC	LNB4807AC	LNB4826AC
	Titanio	LNB4803TC	LNB4804TC	LNB4807TC	LNB4826TC
	Cromo	LNB4803CR	LNB4804CR	LNB4807CR	LNB4826CR
NATURALIA					
	Grafito	LNB4803GF	LNB4804GF	LNB4807GF	LNB4826GF
	Marrakech	LNB4803MA	LNB4804MA	LNB4807MA	LNB4826MA
	Córdoba	LNB4803CO	LNB4804CO	LNB4807CO	LNB4826CO
	Siena	LNB4803SI	LNB4804SI	LNB4807SI	LNB4826SI
BRILLANTES					
	Grape	LNB4803GP	LNB4804GP	LNB4807GP	LNB4826GP
	Citrón	LNB4803CT	LNB4804CT	LNB4807CT	LNB4826CT
	Sunset	LNB4803SS	LNB4804SS	LNB4807SS	LNB4826SS
TWIN (tecnopolímero)					
	Brown	LNB4803TW	LNB4804TW	LNB4807TW	LNB4826TW
	Sky	LNB4803TS	LNB4804TS	LNB4807TS	LNB4826TS
	Bronze	LNB4803TB	LNB4804TB	LNB4807TB	LNB4826TB
SOPORTES					
		LN4703	LN4704	LN4707	LN4726

Placas Air

MÓDULOS

		3	4	7	3+3
AIR					
	Lava	LNC4803NL	LNC4804NL	LNC4807NL	LNC4826NL
	Peltre	LNC4803PT	LNC4804PT	LNC4807PT	LNC4826PT
	Greek	LNC4803GK	LNC4804GK	LNC4807GK	LNC4826GK
	Blanco Perla	LNC4803PR	LNC4804PR	LNC4807PR	LNC4826PR
	Palladio	LNC4803PL	LNC4804PL	LNC4807PL	LNC4826PL
	Net	LNC4803NE	LNC4804NE	LNC4807NE	LNC4826NE
	Plata Luna	LNC4803GL	LNC4804GL	LNC4807GL	LNC4826GL
	Oro Satinado	LNC4803OF	LNC4804OF	LNC4807OF	LNC4826OF
	Stripes	LNC4803SP	LNC4804SP	LNC4807SP	LNC4826SP
	Níquel Satinado	LNC4803NK	LNC4804NK	LNC4807NK	LNC4826NK
	Ramage	LNC4803RM	LNC4804RM	LNC4807RM	LNC4826RM
SOPORTES					
		LN4703C	LN4704C	LN4707C	LN4726C

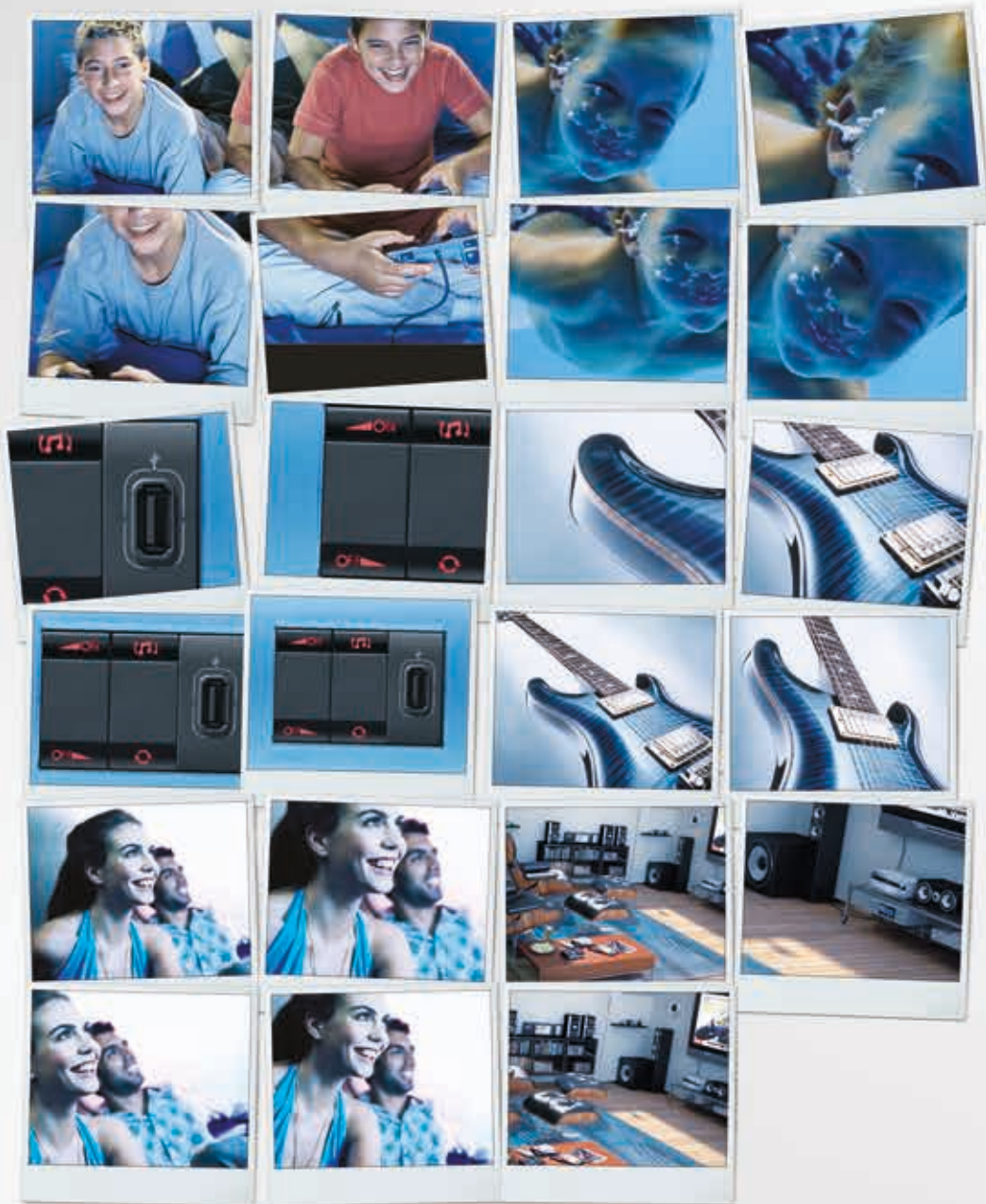

Mi vida es divertirme.

Mi vida, mis espacios.

LIVING LIGHT

Más colores, más acabados, más texturas y más materiales se traduce en una palabra: libertad. La nueva línea de interruptores y tomacorrientes LIVINGLIGHT te permite enseñarle al mundo la vida a tu manera.

bticino

SISTEMA INSTALACIÓN LIVING.LIGHT

Placas QUADRA y TONDA

Cajas

Soportes

Nº de módulos

Placas

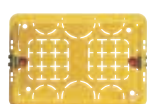

LN4703



3 módulos



LNA4803...



LNB4803...

504E
(133x74x53.5 mm)

LN4704



4 módulos



LNA4804...



LNB4804...

Cajas

Soportes

No. de módulos

Placas

**506L**
(183.5x90x53.5 mm)**LN4707**

7 módulos

**LNA4807...****LNB4807...****506E**
(106x117x52 mm)**LN4726**

3 + 3 módulos

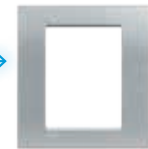
**LNA4826...****LNB4826...**

SISTEMA INSTALACIÓN LIVING.LIGHT

Placas AIR

Cajas

Soportes

Nº de módulos

Placas

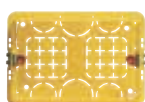

LN4703C



3 módulos



LNC4803..



LN4704C



4 módulos



LNC4804..

504E
(133x74x53.5 mm)

Cajas

Soportes

No. de módulos

Placas

**506L**
(183.5x90x53.5 mm)**LN4707C**

7 módulos

**LNC4807****506E**
(106x117x52 mm)**LN4726C**

3 + 3 módulos

**LNC4826...**

SISTEMAS DE INSTALACIÓN

Instalación en cajas universales

Caja universal
Legrand

Soporte

Nº de módulos

Placas



089394

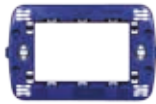

LN4703



3 módulos



LNB4803...



LNA4803...



089394

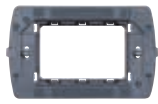

LN4703C



3 módulos



LNC4803...

Instalación en cajas de empotrar con cubierta para instalación en intemperie

Cajas

Nº de módulos

Cubierta protegida
IP55 para INTEMPERIE
Hidrobox



3 módulos



24603 - gris RAL7035

DATOS DIMENSIONALES

Placas QUADRA LIVING.LIGHT

PLACAS

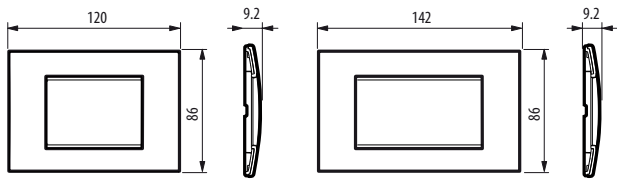

LNA4803...

LNA4804...

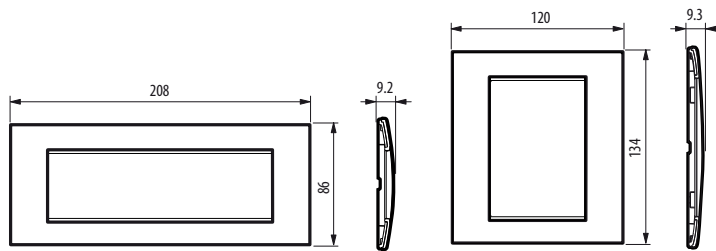

LNA4807...

LNA4826...

Placas TONDA LIVING.LIGHT

PLACAS

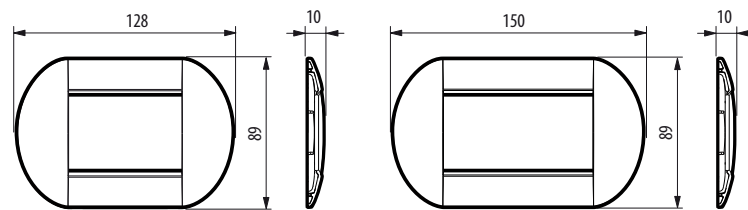

LNB4803...

LNB4804...

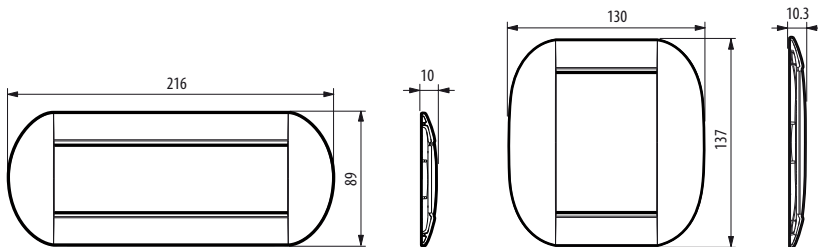

LNB4807...

LNB4826...

Placas AIR LIVING.LIGHT

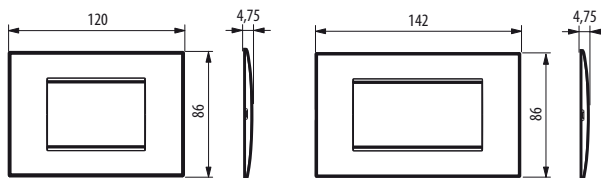

LNC4803...

LNC4804...

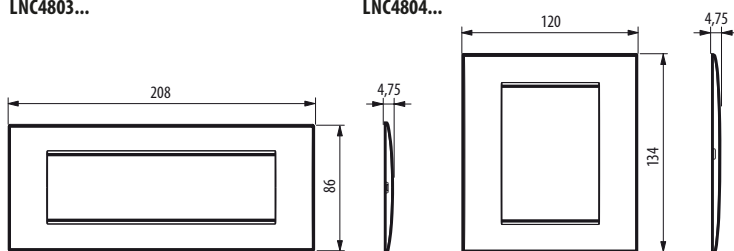

LNC4807...

LNC4826...

*Medidas en milímetros.

DATOS DIMENSIONALES

Soportes LIVING.LIGHT

Soportes LIVING.LIGHT Air

SOPORTE DE 3 MÓDULOS

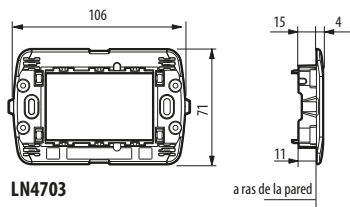

LN4703

SOPORTE DE 3 MÓDULOS

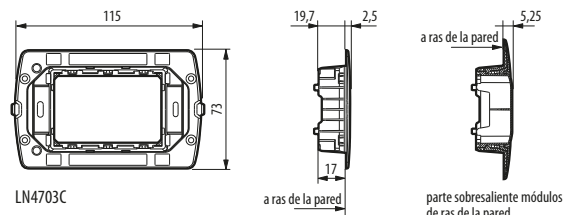

LN4703C

SOPORTE DE 4 MÓDULOS

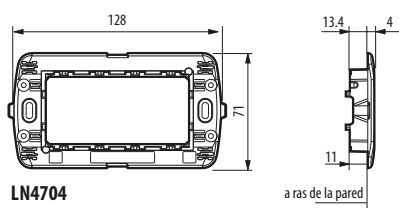

LN4704

SOPORTE DE 4 MÓDULOS

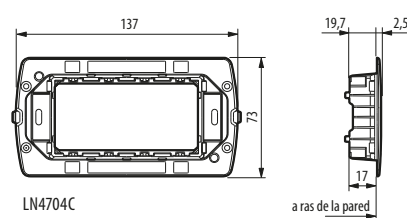

LN4704C

SOPORTE DE 7 MÓDULOS

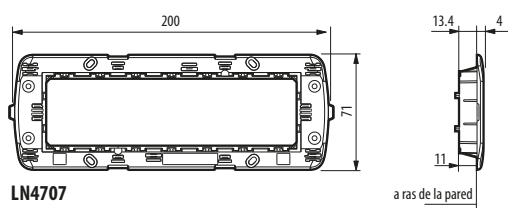

LN4707

SOPORTE DE 7 MÓDULOS

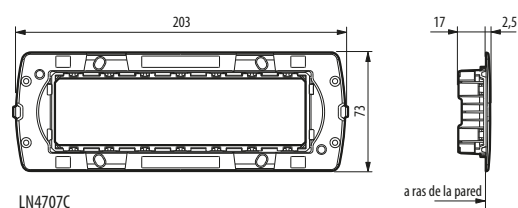

LN4707C

SOPORTE DE 3+3 MÓDULOS

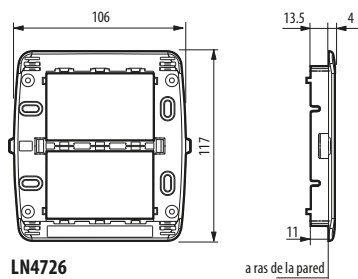

LN4726

SOPORTE DE 3+3 MÓDULOS

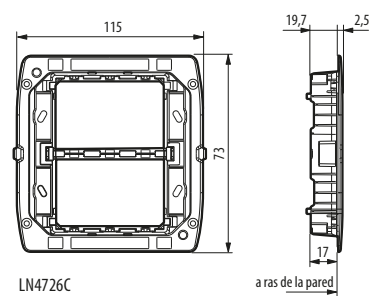

LN4726C

Mecanismos

MECANISMOS MODULARES

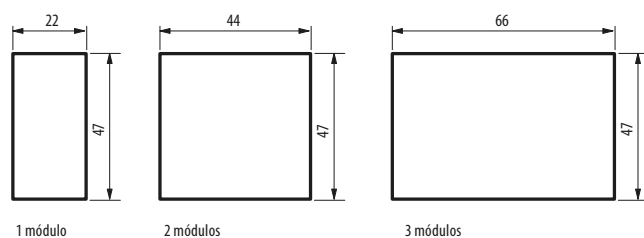

*Medidas en milímetros.

DIAGRAMAS DE INSTALACIÓN

INTERRUPTOR SENCILLO.

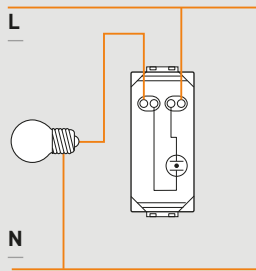

LUZ PILOTO:
LN4742V127

L/L4001/0

INTERRUPTOR 4 VÍAS.

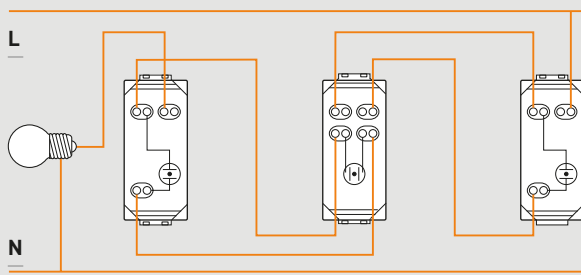

LUZ PILOTO:
LN4742V127

L4003/0

L/N4004N

L4003/0

INTERRUPTOR 3 VÍAS*.

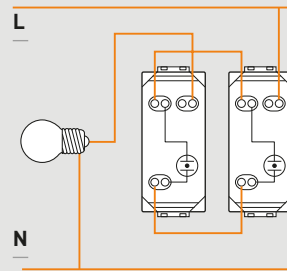

LUZ PILOTO:
LN4742V127

L/L4003/0

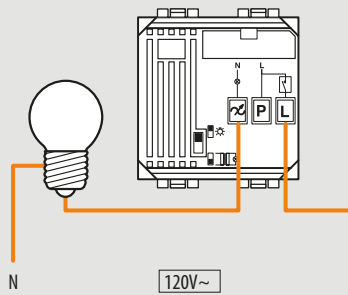

DIMMER UNIVERSAL:
N4411N
L4411N

Mando y regulación de 1 punto.

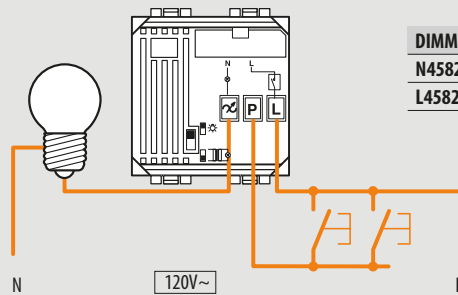

DIMMER DE PULSO:
N4582N
L4582N

Mando y regulación de 2 o más puntos.

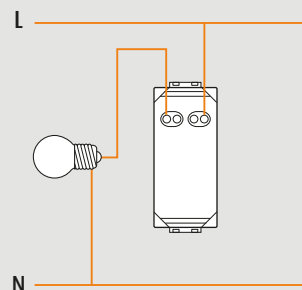

DIMMER CON MANGO GIRATORIO:
N4581
L4581

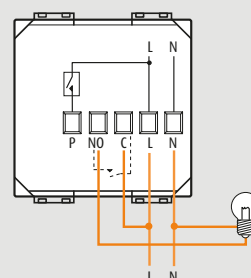

DETECTOR DE MOVIMIENTO DE INFRARROJOS PASIVOS:
N4432/127
L4432/127

DIAGRAMAS DE INSTALACIÓN

CONECTOR RCA:

N4281

L4281

Preparar el cable (no incluido) y utilizar el collarín incluido para sujetar los cables.

1

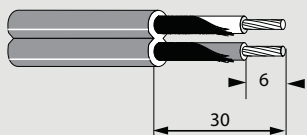

2

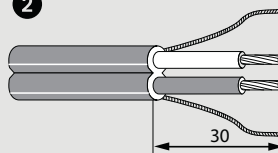

3

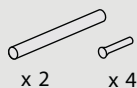

4

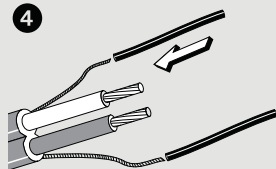

5

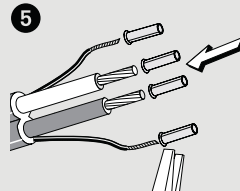

Conectar los cables correspondientes en los bornes como se indica en el diagrama.

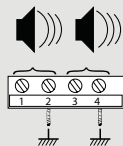
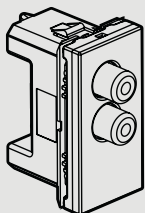

- 1 - Derecha
- 2 - Izquierda
- 3 - Izquierda
- 4 - Derecha

El radio de curvatura de los cables debe ser mayor a 35 mm y la distancia del cableado interno no debe ser mayor a 20 m.

CONECTORES RJ45:

N4279C6

L4279C6

Instalación fácil y rápida, diseño innovador que no requiere de herramientas especiales. (Conexión sin herramienta autoponchable).

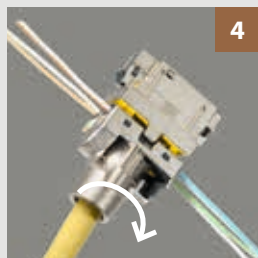
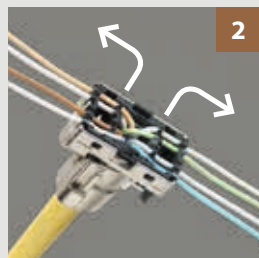
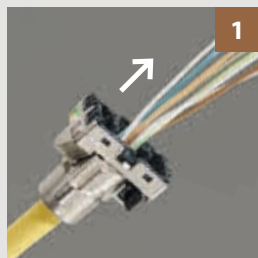

1. Inserta el cable en el módulo de acoplamiento.

2. Separa los pares e insértalos en la ranura correcta, respetando el código de colores.

3. Engancha el conector al módulo.

4. Gira el seguro para terminar la conexión.

DIAGRAMAS DE INSTALACIÓN

CONECTOR VGA:

N4282

L4282

Preparar el cable VGA (no incluido).

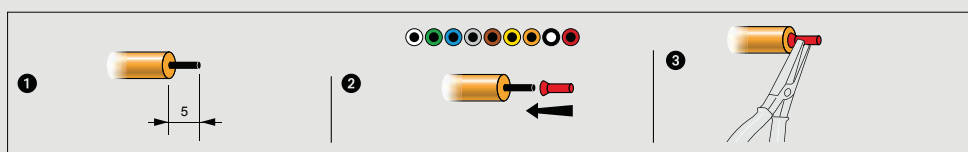
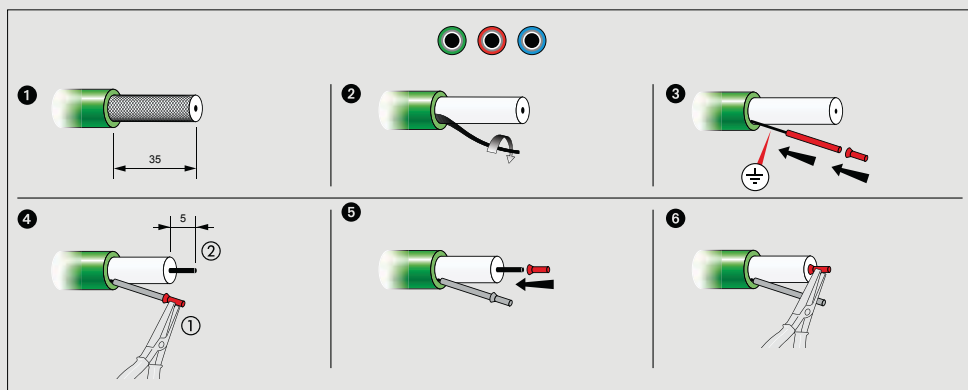
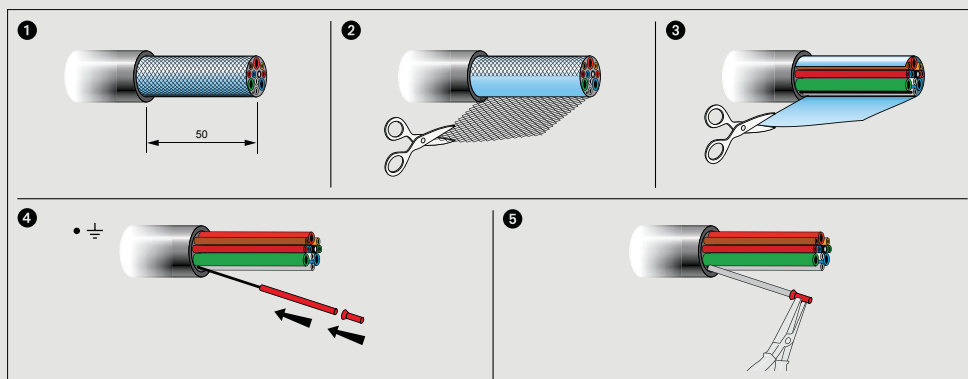
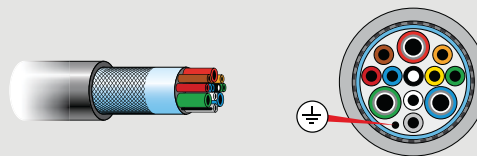
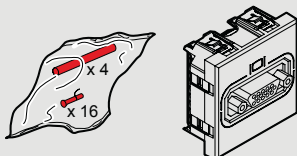

Correspondencia de colores de cable y pines en el conector:

VGA FULL PIN

- 1 Coaxial rojo (rojo)
- 6 Trenzado rojo (masa rojo)
- 2 Coaxial verde (verde)
- 7 Trenzado verde (masa verde)
- 3 Coaxial azul (azul)
- 8 Trenzado azul (masa azul)
- 9 Blanco
- 14 Verde (SV)
- 10 Azul (masa SH-SV)
- 13 Gris (SH)
- 11 Marrón (ID Bit 0)
- 12 Amarillo (ID Bit 1)
- 4 Naranja (ID Bit 2)
- 15 Negro (ID Bit 3)
- 5 Rojo (Gnd)
- Masa general

Se atornillan las puntas al conector VGA de acuerdo con la siguiente configuración:

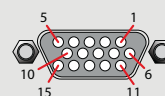
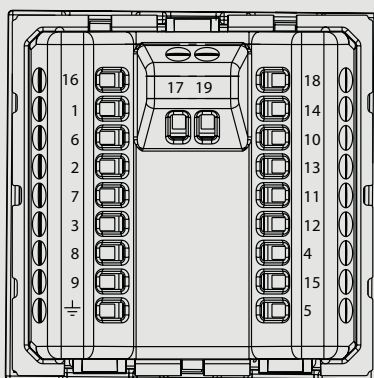

DIAGRAMAS DE INSTALACIÓN

CONECTOR RCAX3:

N4283

L4283

Se prepara el cable de video (puede ser coaxial).

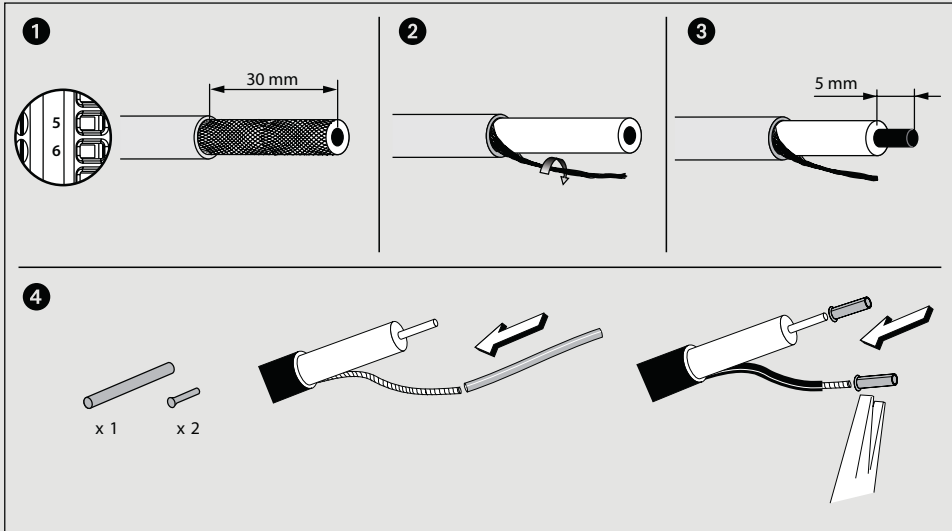

Se preparan los cables de audio (no incluidos).

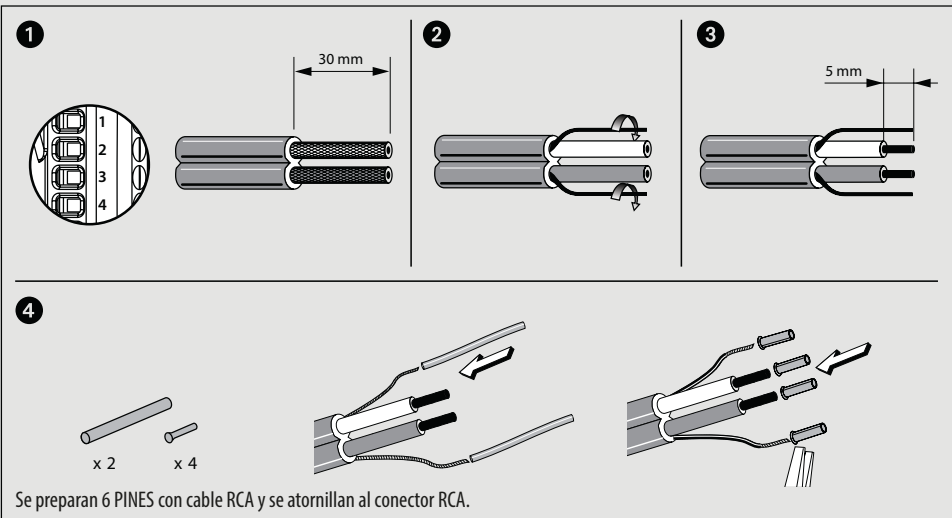

Se preparan 6 PINES con cable RCA y se atornillan al conector RCA.

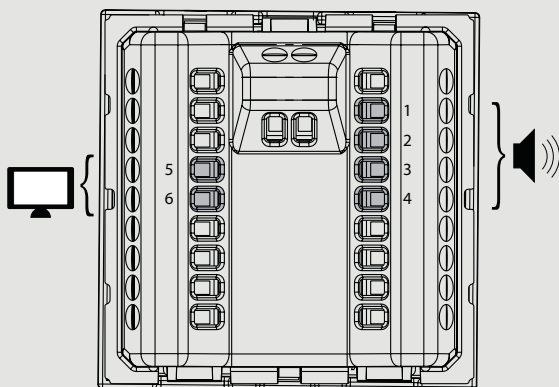

- 1 Derecha
- 2 \perp
- 3 Izquierda
- 4 \perp
- 5 Cableado video
- 6 \perp

DIAGRAMAS DE INSTALACIÓN

CONECTOR HDMI:

N4284

L4284

Se identifican las partes del cable código 032780 (no incluido).

Se prepara el cable.

NOTA: El cable no debe ser mayor a 15 m.

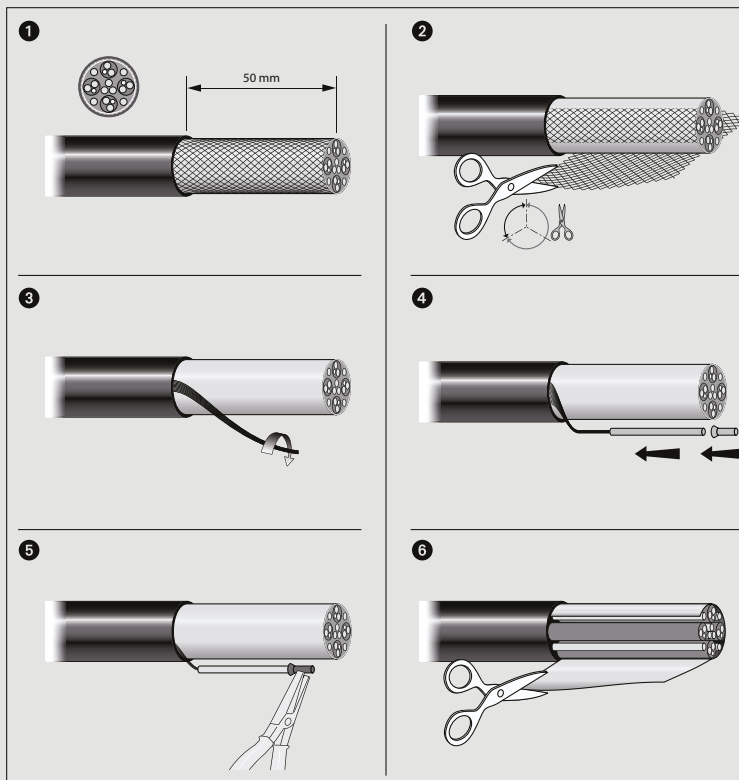

Nota: El radio de curvatura debe ser mayor a 35 mm.

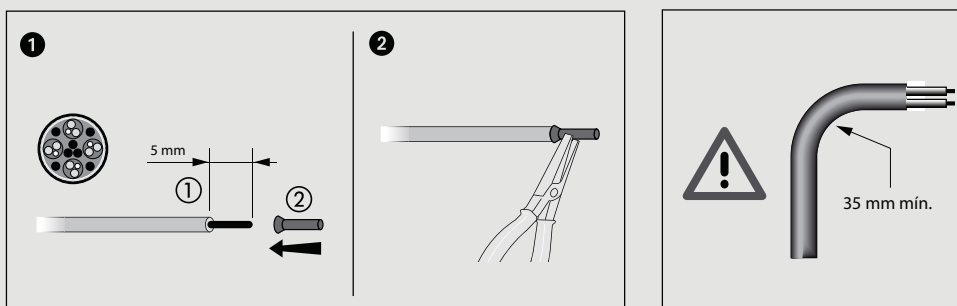

Insertar cada cable en el conector correspondiente.

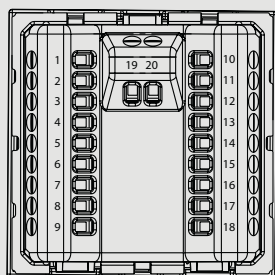

- | | |
|--|---|
| <ul style="list-style-type: none"> ■ 1 - TMDS Data 2+ ■ 2 - TMDS Data 2 □ 3 - TMDS Data 2- ■ 4 - TMDS Data 1+ ■ 5 - TMDS Data 1 □ 6 - TMDS Data 1- ■ 7 - TMDS Data 0+ ■ 8 - TMDS Data 0 □ 9 - TMDS Data 0- ■ 10 - TMDS Clock+ ■ 11 - TMDS Clock □ 12 - TMDS Clock- | <ul style="list-style-type: none"> ■ 13 - CEC ■ 14 - ■ 15 - SCL □ 16 - SDA ■ 17 - Tierra ■ 18 - +5v ■ 19 - HPD ■ 20 - Malla general |
|--|---|

DIAGRAMAS DE INSTALACIÓN

CONECTOR USB PARA LA TRANSMISIÓN DE DATOS:

N4285

L4285

Se prepara el cable (no incluido).

Nota: No extender la distancia máxima del cable (5 m).

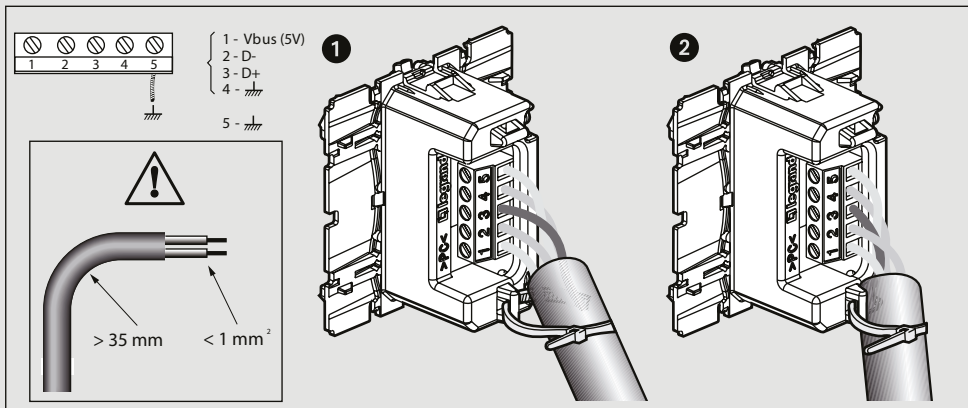
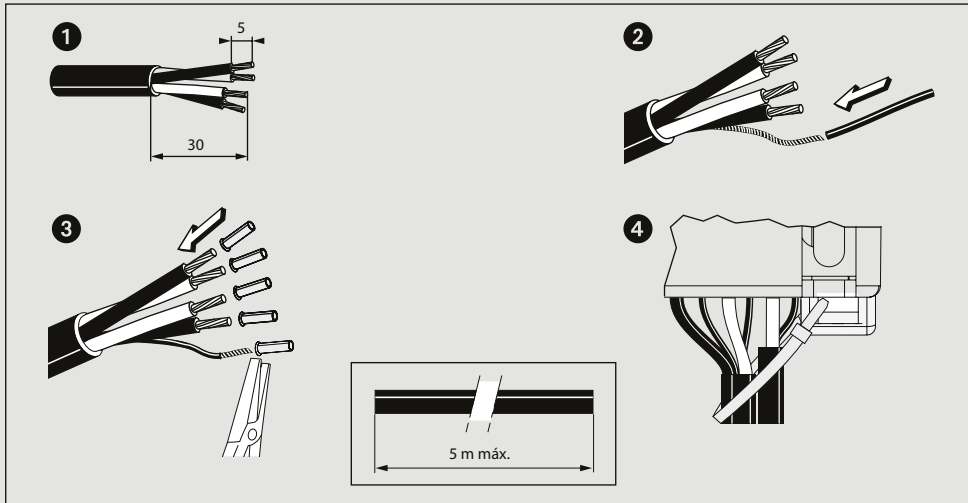

CONECTORES DE TELÉFONO:

N4258/11N

L4258/11N

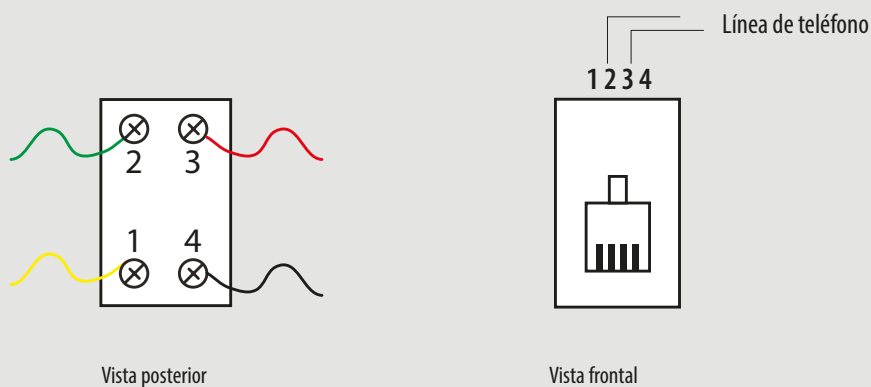

DIAGRAMAS DE INSTALACIÓN

LÁMPARA DE EMERGENCIA EXTRAÍBLE:

N4380

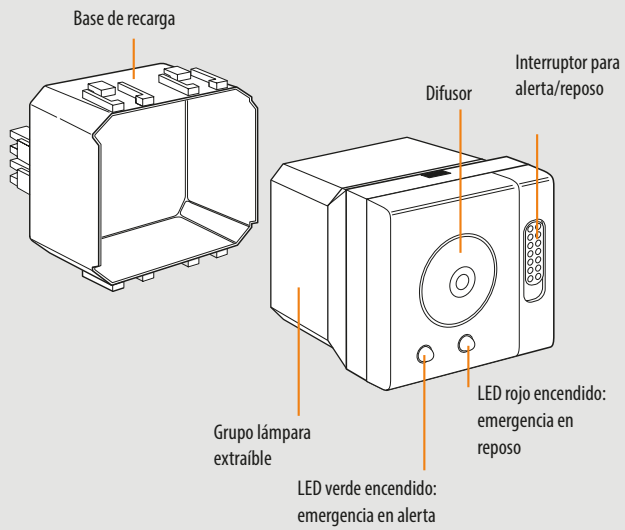

Legrand Colombia S.A.
Calle 65A # 93-91
Bogotá D.C. - Colombia
www.bticino.com.co



Preguntas técnicas generales, información acerca de productos y soluciones, cursos, servicio técnico, garantías



Av. 19 N° 104-62. ☎ (57-1) 520 29 86

EXHIBICIÓN | CAPACITACIÓN | INTERACCIÓN
Visítenos de Lunes a Viernes de 7:00 am a 5:00 pm

Conozca, mezcle y configure los dispositivos eléctricos de acuerdo con su proyecto y gusto.



OFICINAS REGIONALES

LEGRAND COLOMBIA S.A.

1. REGIONAL BOGOTÁ

AMAZONAS | BOYACÁ | CUNDINAMARCA
GUAINÍA | GUAVIARE | META | TOLIMA
VAUPÉS | VICHADA

Bogotá D.C.

Oficina principal y planta
Calle 65 A # 93-91
PBX: (57-1) 437 67 00
@: servicio.cliente@legrand.com.co



2. REGIONAL OCCIDENTE SUR

CAQUETÁ | HUILA | NARIÑO | PUTUMAYO

Cali

Av. 4N # 6N-67
Oficina 301 Edificio Siglo XXI
Teléfonos: (57-2) 660 44 78 / 79 / 80
@: acomercial.cali@legrand.com.co

3. REGIONAL OCCIDENTE

CAUCA | VALLE DEL CAUCA

Cali

Av. 4N # 6N-67
Oficina 301 Edificio Siglo XXI
Teléfonos: (57-2) 660 44 78 / 79 / 80
@: acomercial.cali@legrand.com.co

4. REGIONAL EJE CAFETERO

CALDAS | QUINDÍO | RISARALDA

Pereira

Avenida Juan B. Gutiérrez # 17-55
Oficinas 411 - 412
Teléfono: (57-6) 331 28 11
@: acomercial.pereira@legrand.com.co

5. REGIONAL ANTIOQUIA

ANTIOQUIA | CHOCÓ

Medellín

Carrera 82 # 30 A-120
Oficinas 1415-1417 Torre Ejecutiva,
Centro Comercial Los Molinos
Teléfono: (57-4) 444 83 16
@: acomercial.medellin@legrand.com.co

6. REGIONAL CARIBE SUR

BOLÍVAR | CÓRDOBA
SAN ANDRÉS Y PROVIDENCIA | SUCRE

Cartagena

Parque Industrial Parquiamérica
Manzana A, Oficina 211
Zona Industrial de Mamonal, km 6
PBX: (57-5) 664 47 70
@: eduardo.ramirez@legrand.com.co

7. REGIONAL CARIBE NORTE

ATLÁNTICO | CESAR | GUAJIRA | MAGDALENA

Barranquilla

Carrera 52 # 79-19 Loc. 11 y 12 C.C. Versalles
Teléfonos: (57-5) 360 11 59 - 368 94 16
@: acomercial.barranquilla@legrand.com.co

8. REGIONAL ORIENTE

ARAUCA | CASANARE
SANTANDER | NORTE DE SANTANDER

Bucaramanga

Calle 35 # 19-41 Oficina 1201
Torre Sur, edificio La Tríada
Teléfonos: (57-7) 642 95 40 / 99 82
@: acomercial.bucaramanga@legrand.com.co

Una marca del Grupo **legrand**



Escanee el código y conozca más acerca de las soluciones Bticino

bticino